

СХЕМЫ

СХЕМЫ ПОДКЛЮЧЕНИЯ ВКЛЮЧАТЕЛЕЙ

L – провод «фазы» N – провод «ноля»

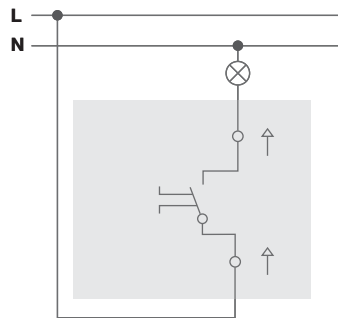

ВКЛЮЧАТЕЛЬ 1-КЛАВИШНЫЙ

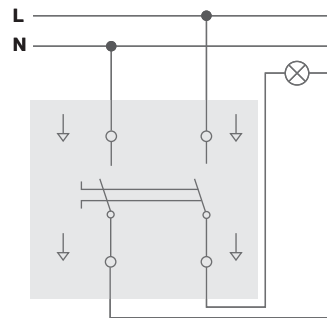

ВКЛЮЧАТЕЛЬ 1-КЛАВИШНЫЙ, 2-ПОЛЮСНЫЙ

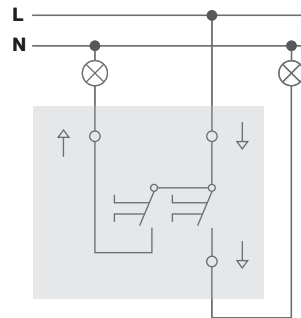

ВКЛЮЧАТЕЛЬ 2-КЛАВИШНЫЙ

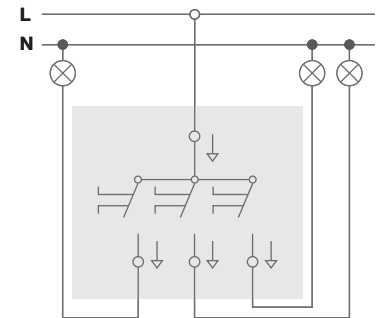

ВКЛЮЧАТЕЛЬ 3-КЛАВИШНЫЙ

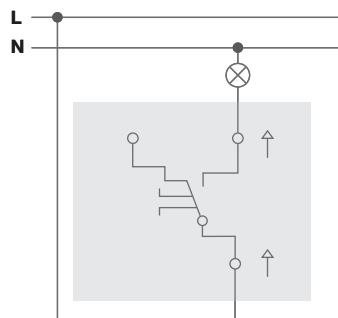

ПЕРЕКЛЮЧАТЕЛЬ 1-КЛАВИШНЫЙ

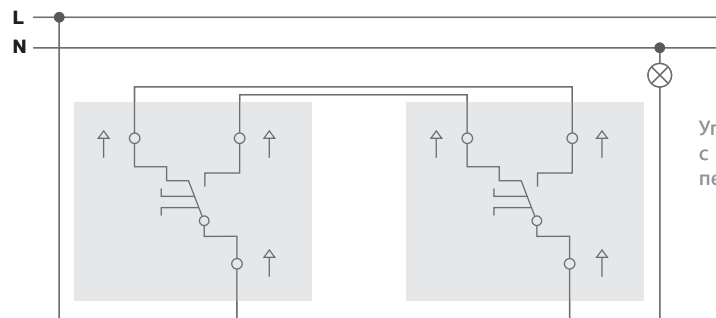

Управление лампой с помощью двух переключателей

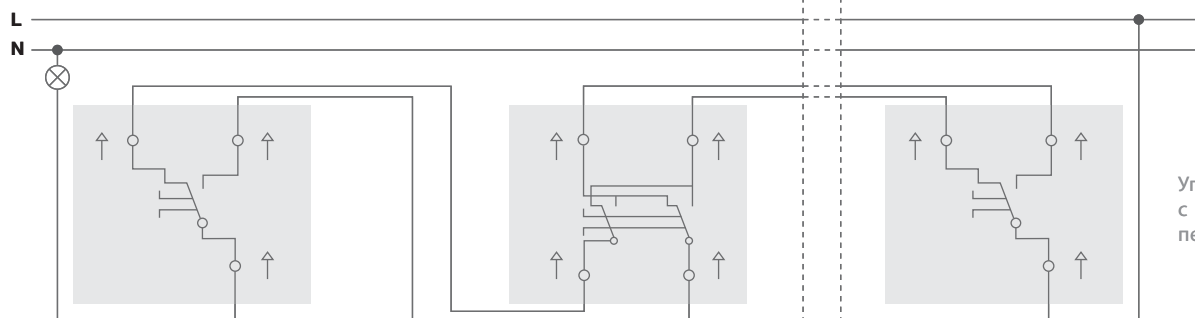

Управление лампой с помощью трех (и более) переключателей

ПЕРЕКЛЮЧАТЕЛЬ 1-КЛАВИШНЫЙ

ПЕРЕКЛЮЧАТЕЛЬ КРЕСТОВОЙ 1-КЛАВИШНЫЙ

ПЕРЕКЛЮЧАТЕЛЬ 1-КЛАВИШНЫЙ

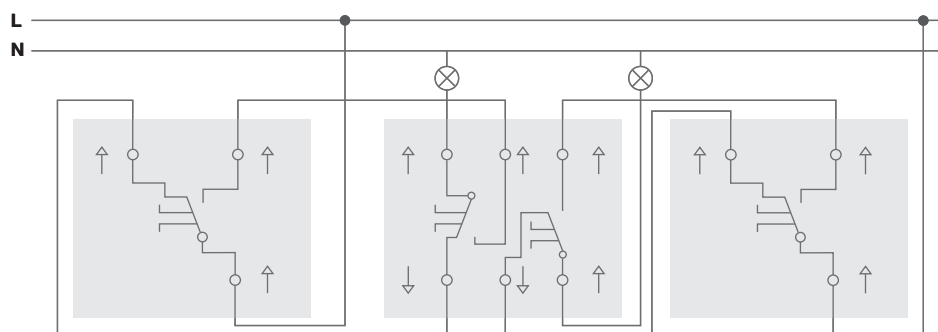

ПЕРЕКЛЮЧАТЕЛЬ 1-КЛАВИШНЫЙ

ПЕРЕКЛЮЧАТЕЛЬ 2-КЛАВИШНЫЙ

ПЕРЕКЛЮЧАТЕЛЬ 1-КЛАВИШНЫЙ

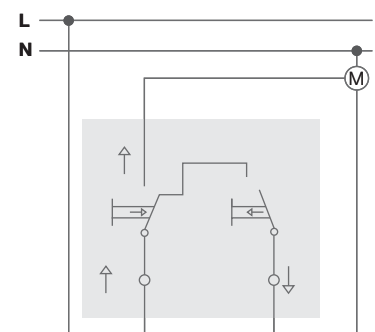

ВЫКЛЮЧАТЕЛЬ ЖАЛЮЗИ 2-КЛАВИШНЫЙ

Управление двумя лампами с помощью трех переключателей